

【 1日目 予選リーグ 組み合わせ 】(1/3)

3セットマッチ、21点先取

奥州市総合体育館A,B,C,Dコート

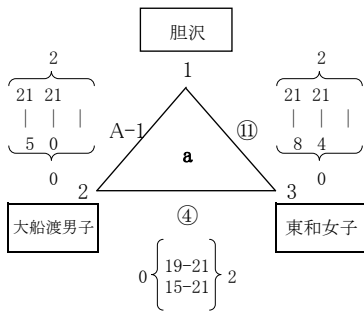

1位 胆沢 2位 東和女子 3位 大船渡男子

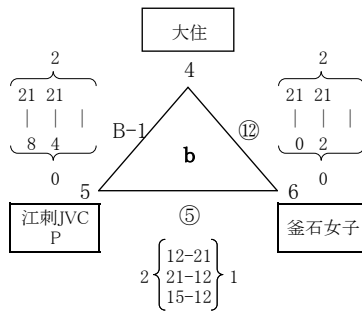

1位 大住 2位 江刺JVC P 3位 釜石女子

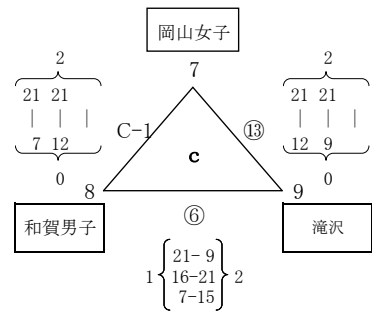

1位 岡山女子 2位 滝沢 3位 和賀男子

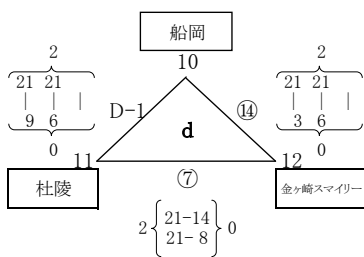

1位 船岡 2位 杜陵 3位 金ヶ崎スマ

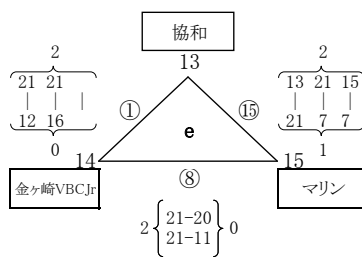

1位 協和 2位 金ヶ崎VBC Jr 3位 マリン

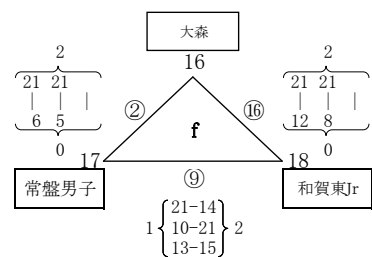

1位 大森 2位 和賀東 Jr 3位 常盤男子

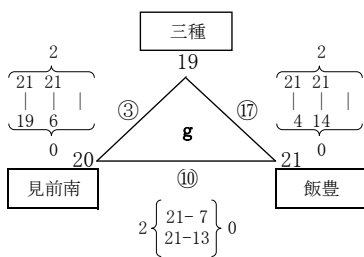

1位 三種 2位 見前南 3位 飯豊

試合	T. T	対戦	審判・補助員
A-1	9:00	1 - 2	3
B-1	9:00	4 - 5	6
C-1	9:00	7 - 8	9
D-1	9:00	10 - 11	12
①	10:00	13 - 14	15
②	10:00	16 - 17	18
③	10:00	19 - 20	21
④	10:00	2 - 3	1

試合	T. T	対戦	審判・補助員
⑤	11:00	5 - 6	4
⑥	11:00	8 - 9	7
⑦	11:00	11 - 12	10
⑧	11:00	14 - 15	13
⑨	12:00	17 - 18	16
⑩	12:00	20 - 21	19
⑪	12:00	3 - 1	2
⑫	12:00	6 - 4	5

試合	T. T	対戦	審判・補助員
⑬	13:00	9 - 7	8
⑭	13:00	12 - 10	11
⑮	13:00	15 - 13	14
⑯	13:00	18 - 16	17
⑰	14:00	21 - 19	20

【フォイツスル】
 Aコート:短管
 Bコート:長管
 Cコート:短管
 Dコート:長管

【 1日目 予選リーグ 組み合わせ 】(2/3)

3セットマッチ、21点先取

奥州市総合体育館E, Fコート

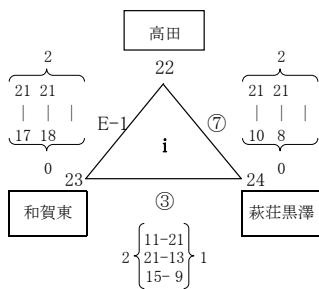

1位 高田 2位 和賀東 3位 萩荘黒澤

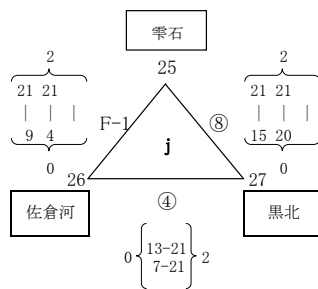

1位 雫石 2位 黒北 3位 佐倉河

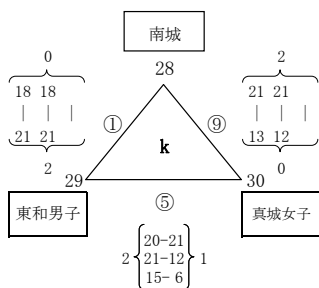

1位 東和男子 2位 南城 3位 真城女子

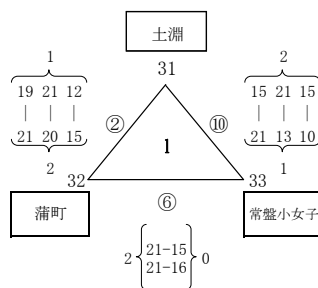

1位 蒲町 2位 土淵 3位 常盤小女子

試合	T.T	対戦	審判・補助員
E-1	9:00	22 - 23	24
F-1	9:00	25 - 26	27
①	10:00	28 - 29	30
②	10:00	31 - 32	33
③	11:00	23 - 24	22
④	11:00	26 - 27	25

【フォイツスル】
Eコート:短管
Fコート:長管

試合	T.T	対戦	審判・補助員
⑤	12:00	29 - 30	28
⑥	12:00	32 - 33	31
⑦	13:00	24 - 22	23
⑧	13:00	27 - 25	26
⑨	14:00	30 - 28	29
⑩	14:00	33 - 31	32

江刺中央体育館G, Hコート

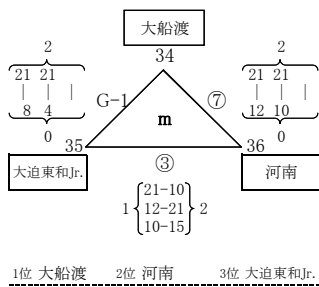

1位 大船渡 2位 河南 3位 大迫東和Jr.

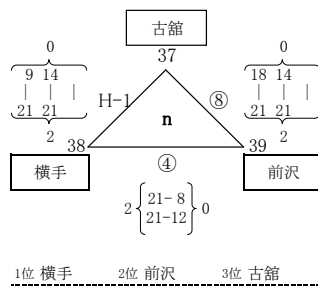

1位 横手 2位 前沢 3位 古館

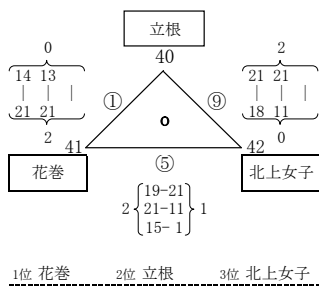

1位 花巻 2位 立根 3位 北上女子

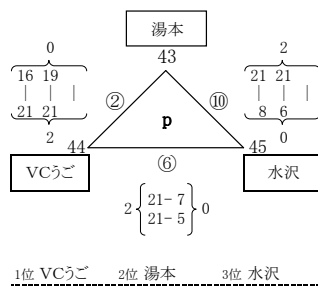

1位 VCうご 2位 湯本 3位 水沢

試合	T.T	対戦	審判・補助員
G-1	10:00	34 - 35	36
H-1	10:00	37 - 38	39
①	10:50	40 - 41	42
②	10:50	43 - 44	45
③	11:40	35 - 36	34
④	11:40	38 - 39	37

【フォイツスル】
Gコート:短管
Hコート:長管

試合	T.T	対戦	審判・補助員
⑤	12:30	41 - 42	40
⑥	12:30	44 - 45	43
⑦	13:20	36 - 34	35
⑧	13:20	39 - 37	38
⑨	14:10	42 - 40	41
⑩	14:10	45 - 43	44

【 1日目 予選リーグ 組み合わせ 】(3/3)

3セットマッチ、21点先取

江刺西体育館I, Jコート

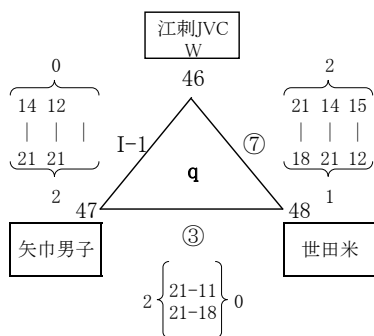

1位 矢巾男子 2位 江刺W 3位 世田米

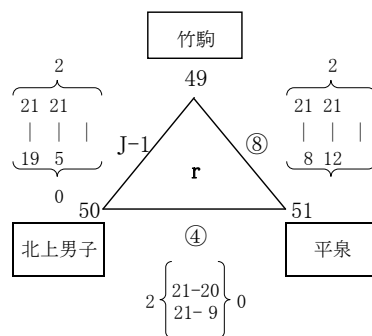

1位 竹駒 2位 北上男子 3位 平泉

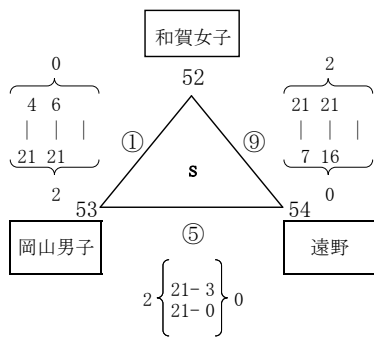

1位 岡山男子 2位 和賀女子 3位 遠野

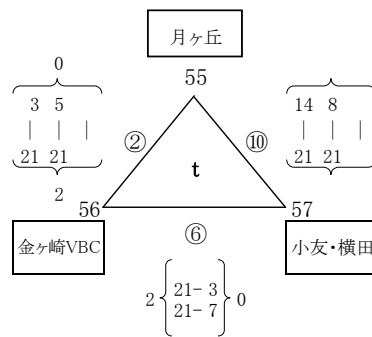

1位 金ヶ崎VBC 2位 小友・横田 3位 月ヶ丘

試合	T.T	対戦			審判・補助員
I-1	10:00	46	-	47	48
J-1	10:00	49	-	50	51
①	10:50	52	-	53	54
②	10:50	55	-	56	57
③	11:40	47	-	48	46
④	11:40	50	-	51	49

【フォイツスル】
Iコート:短管
Jコート:長管

試合	T.T	対戦			審判・補助員
⑤	12:30	53	-	54	52
⑥	12:30	56	-	57	55
⑦	13:20	48	-	46	47
⑧	13:20	51	-	49	50
⑨	14:10	54	-	52	53
⑩	14:10	57	-	55	56

【 2日目 1部決勝トーナメント戦 組合せ 】

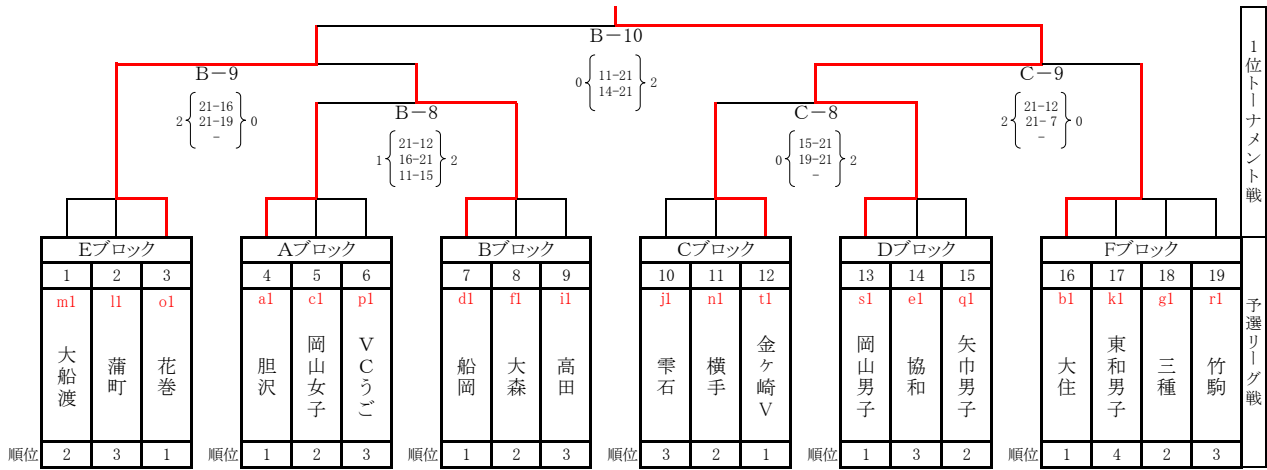

【1部決勝トーナメント・予選リーグ】
【Aコート、Bコート、Cコート】

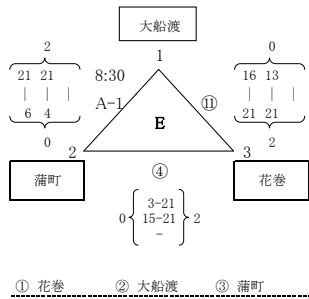

- ① 花巻 ② 大船渡 ③ 蒲町

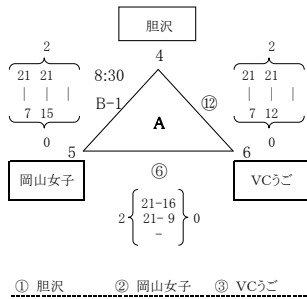

- ① 胆沢 ② 岡山女子 ③ VCうご

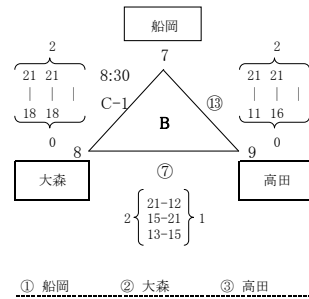

- ① 船岡 ② 大森 ③ 高田

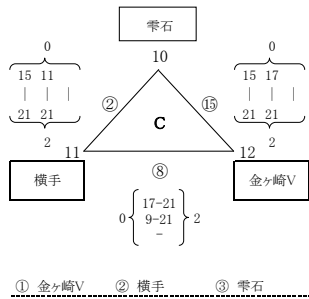

- ① 金ヶ崎V ② 横手 ③ 雫石

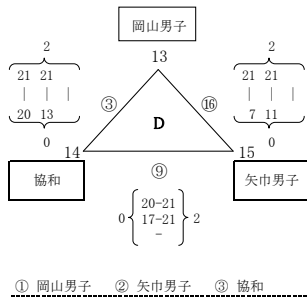

- ① 岡山男子 ② 矢巾男子 ③ 協和

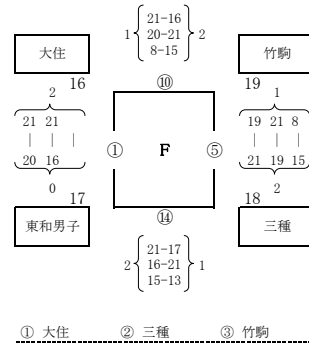

- ① 大住 ② 三種 ③ 竹駒 ④ 東和男子

【予選リーグ】

メインアリーナAコート～Cコート
3セットマッチ、21点、デューズ無し

【Aコート、Bコート、Cコート】

試合	T. T	対戦	審判・補助員
A-1	8:30	1 - 2	3
B-1	8:30	4 - 5	6
C-1	8:30	7 - 8	9
①	9:20	16 - 17	18
②	9:20	10 - 11	12
③	9:20	13 - 14	15
④	10:10	2 - 3	1
⑤	10:10	18 - 19	16
⑥	10:10	5 - 6	4
⑦	11:00	8 - 9	7
⑧	11:00	11 - 12	10
⑨	11:00	14 - 15	13

【Aコート、Bコート、Cコート】

試合	T. T	対戦	審判・補助員
⑩	11:50	16 - 19	17
⑪	11:50	3 - 1	2
⑫	11:50	6 - 4	5
⑬	12:40	9 - 7	8
⑭	12:40	17 - 18	19
⑮	12:40	12 - 10	11
⑯	13:30	15 - 13	14

【フォイッスル】

Aコート:短管
Bコート:長管
Cコート:短管

【1部決勝トーナメント】

メインアリーナBコート、Cコート
3セットマッチ、21点、デューズ無し

【Bコート、Cコート】

試合	T. T	対戦	審判・補助員
一部トーナメント Bコート	B-8 14:20	準々決勝 Aブロック1位 - Bブロック1位	Eブロック1位
一部トーナメント Cコート	C-8 14:20	準々決勝 Cブロック1位 - Dブロック1位	Fブロック1位
Bコート	B-9 15:10	準決勝 準々決勝B-8勝者 - Eブロック1位	B-8敗者
Cコート	C-9 15:10	準決勝 準々決勝C-8勝者 - Fブロック1位	C-8敗者
	B-10 16:00	決勝 準決勝B-9勝者 - 準決勝C-9勝者	B-9,C-9敗者

【 2日目 2部決勝トーナメント戦 組合せ 】

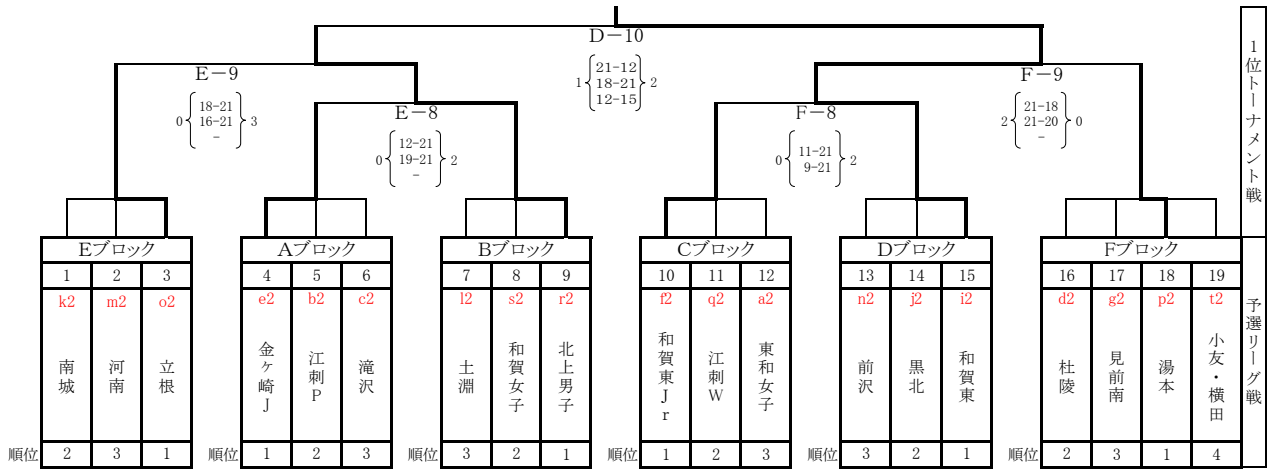

【2部決勝トーナメント・予選リーグ】
【Dコート、Eコート、Fコート】

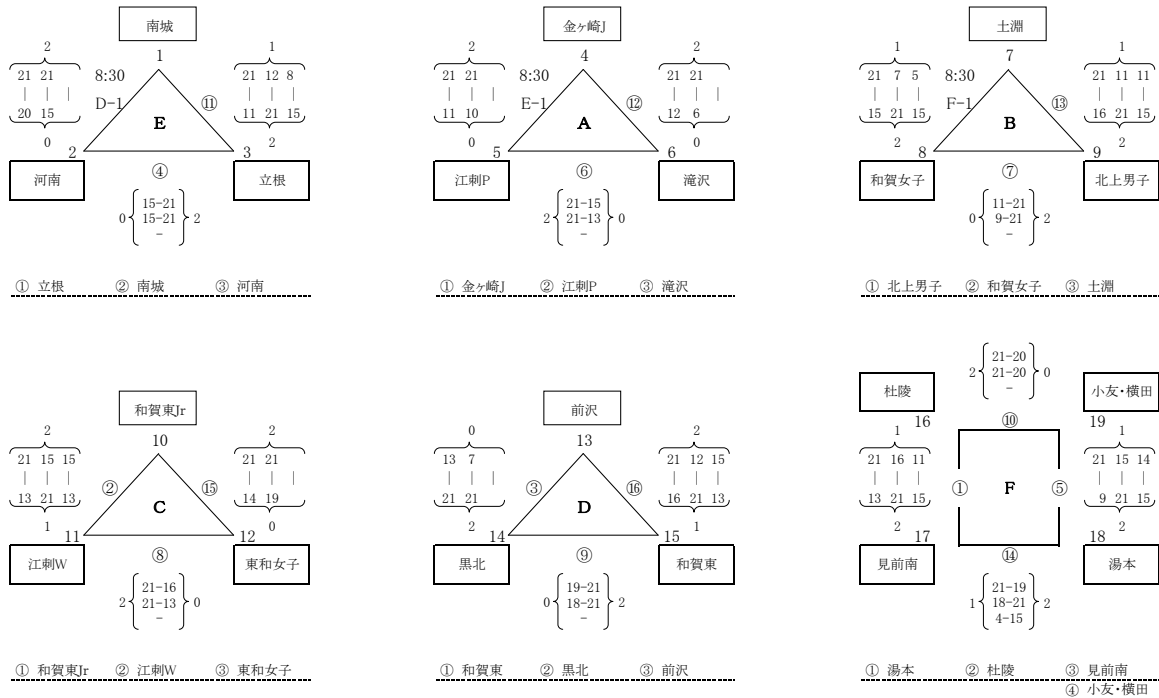

【予選リーグ】

メインアリーナDコート、サブアリーナEコート、Fコート
3セットマッチ、21点、デューズ無し

【Dコート、Eコート、Fコート】

	試合	T. T	対戦	審判・補助員
予選リーグ Dコート Eコート Fコート	D-1	8:30	1 - 2	3
	E-1	8:30	4 - 5	6
	F-1	8:30	7 - 8	9
	①	9:20	16 - 17	18
	②	9:20	10 - 11	12
	③	9:20	13 - 14	15
	④	10:10	2 - 3	1
	⑤	10:10	18 - 19	16
	⑥	10:10	5 - 6	4
	⑦	11:00	8 - 9	7
	⑧	11:00	11 - 12	10
	⑨	11:00	14 - 15	13

【Dコート、Eコート、Fコート】

	試合	T. T	対戦	審判・補助員
予選リーグ Dコート Eコート Fコート	⑩	11:50	16 - 19	17
	⑪	11:50	3 - 1	2
	⑫	11:50	6 - 4	5
	⑬	12:40	9 - 7	8
	⑭	12:40	17 - 18	19
	⑮	12:40	12 - 10	11
⑯	13:30	15 - 13	14	

【フォイッスル】

Dコート:長管
Eコート:短管
Fコート:長管

【2部決勝トーナメント】

メインアリーナDコート、サブアリーナEコート、Fコート
3セットマッチ、21点、デューズ無し

【Dコート、Eコート、Fコート】

	試合	T. T	対戦	審判・補助員
一部トーナメント Dコート Eコート Fコート	E-8	14:20	準々決勝 Aブロック1位 - Bブロック1位	Eブロック1位
	F-8	14:20	準々決勝 Cブロック1位 - Dブロック1位	Fブロック1位
	E-9	15:10	準決勝 準々決勝E-8勝者 - Eブロック1位	B-8敗者
	F-9	15:10	準決勝 準々決勝F-8勝者 - Fブロック1位	C-8敗者
	D-10	16:00	決勝 準決勝E-9勝者 - 準決勝F-9勝者	E-9,F-9敗者

【 2日目 3部決勝トーナメント戦 組合せ 】

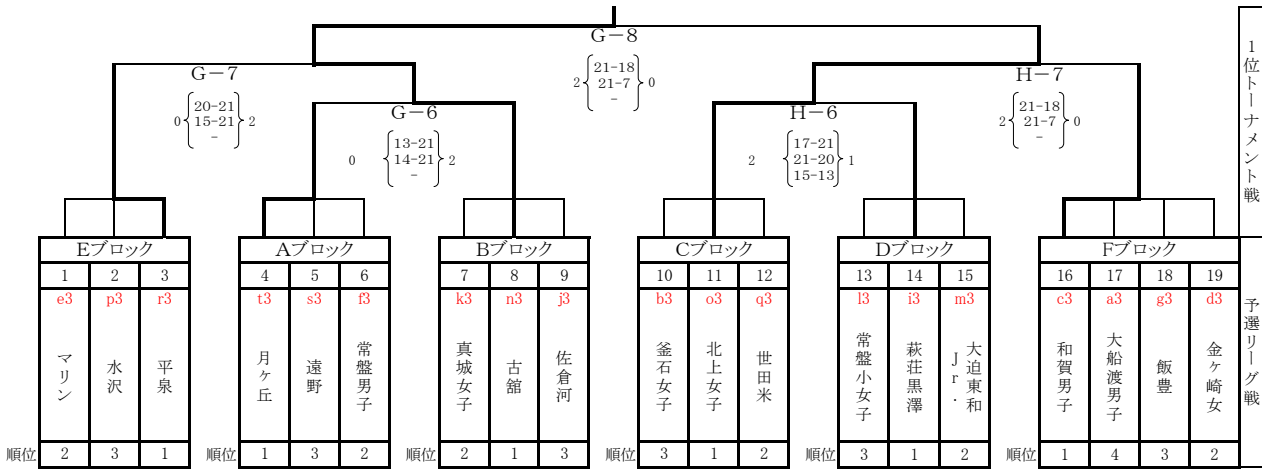

【3部決勝トーナメント・予選リーグ】
江刺中央体育館G, Hコート

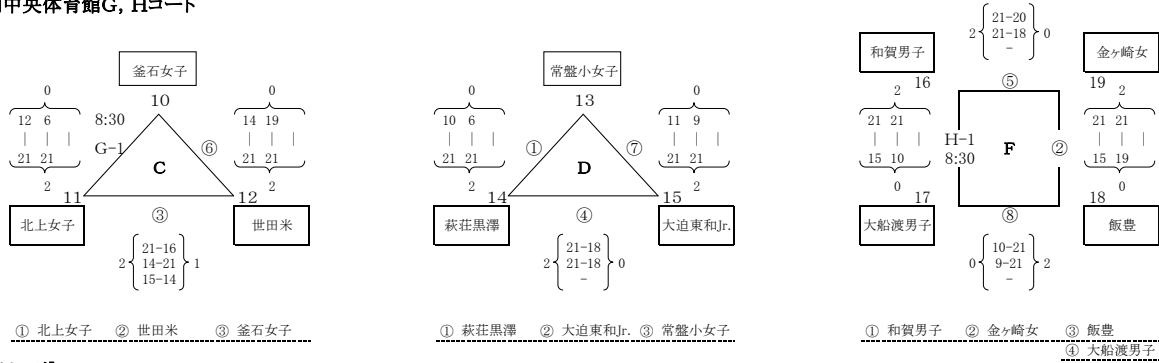

【予選リーグ】

3セットマッチ、21点、デュース無し

	試合	T. T	対戦	審判・補助員
予選リーグ Gコート Hコート	G-1	8:30	10 - 11	12
	H-1	8:30	16 - 17	18
	①	9:20	13 - 14	15
	②	9:20	18 - 19	16
	③	10:10	11 - 12	10
④	10:10	14 - 15	13	

	試合	T. T	対戦	審判・補助員
予選リーグ Gコート Hコート	⑤	11:00	19 - 16	17
	⑥	11:00	12 - 10	11
	⑦	11:50	15 - 13	14
	⑧	11:50	17 - 18	19

【フォイッスル】

Gコート:短管
Hコート:長管

【決勝トーナメント】

3セットマッチ、21点、デュース無し

	試合	T. T	対戦	審判・補助員
1位トーナメント Gコート Hコート	G-6	13:30	準々決勝 Aブロック1位 - Bブロック1位	Eブロック1位
	H-6	13:30	準々決勝 Cブロック1位 - Dブロック1位	Fブロック1位
	G-7	14:20	準決勝 G-6勝者 - Eブロック1位	G-6敗者
	H-7	14:20	準決勝 H-6勝者 - Fブロック1位	H-6敗者
	G-8	15:10	決勝 準決勝G-7勝者 - 準決勝H-7勝者	G-7,H-7敗者

江刺西体育館I, Jコート

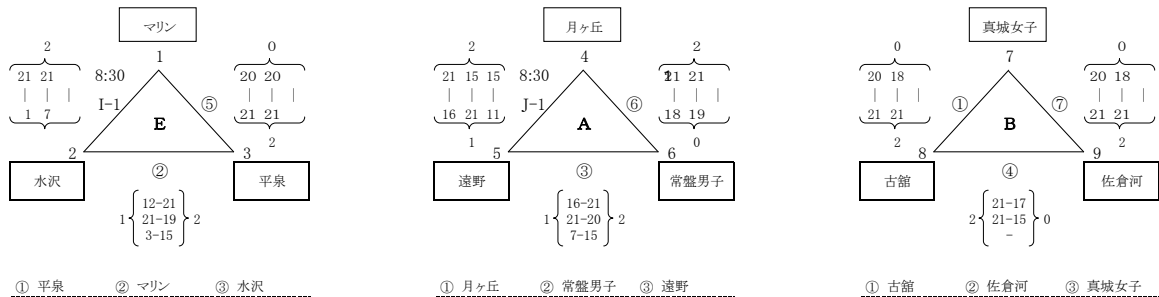

【予選リーグ】

3セットマッチ、21点、デュース無し

	試合	T. T	対戦	審判・補助員
予選リーグ Iコート Jコート	I-1	8:30	1 - 2	3
	J-1	8:30	4 - 5	6
	①	9:20	7 - 8	9
	②	9:20	2 - 3	1
	③	10:10	5 - 6	4
④	10:10	8 - 9	7	

	試合	T. T	対戦	審判・補助員
予選リーグ Iコート Jコート	⑤	11:00	3 - 1	2
	⑥	11:00	6 - 4	5
	⑦	11:50	9 - 7	8

【フォイッスル】

Iコート:短管
Jコート:長管

E, A, Bブロックの1位チームは江刺中央体育館へ移動してください
敗者チームは撤収作業へのご協力を頂きますようお願いいたします。

【栄光のあと】

回数	年度	決勝トーナメント		2部交流トーナメント		3部交流トーナメント	
1	H15 第1回	優勝	山岸ジュニアVBC(女子)	優勝	渋民VBSS(女子)	優勝	
		準優勝	古館VBSS(男子)	準優勝	金ヶ崎スマイリー(女子)	準優勝	
		第3位	母体イーグルス(女子)	第3位	佐倉河SSVBC(男子)	第3位	
		第3位	前沢VBSS(女子)	第3位	胆沢スパークス(女子)	第3位	
2	H16 第2回	優勝	母体イーグルス(女子)	優勝	古館VBSS(男子)	優勝	真城JrVBSS(女子)
		準優勝	上長山VBSS(女子)	準優勝	横田VBSS(女子)	準優勝	一本木小VBSS(男子)
		第3位	常盤小VBC(男子)	第3位	佐倉河SSVBC(男子)	第3位	渋民VBC(女子)
		第3位	煙山VBSS(男子)	第3位	平泉VBSS(女子)	第3位	北上ジュニアA(女子)
3	H17 第3回	優勝	高田VBC(女子)	優勝	上長山VBSS(女子)	優勝	上有住SS(女子)
		準優勝	羽場ウイング(男子)	準優勝	平泉VBSS(女子)	準優勝	弥栄フェニックス女子
		第3位	雫石レインボーズ(女子)	第3位	北上ジュニアA(女子)	第3位	月ヶ丘ウイングス(男子)
		第3位	渋民VBSS(男子)	第3位	土淵カリンズ(女子)	第3位	胆沢スパークスジュニア(女子)
4	H18 第4回	優勝	見前南ビーバーズ(男子)	優勝	上長山VBSS(女子)	優勝	滝沢グレートマスターズ(女子)
		準優勝	横田VBSS(女子)	準優勝	安庭パープルズ(女子)	準優勝	長島VBS(女子)
		第3位	母体イーグルス(女子)	第3位	平泉VBSS(女子)	第3位	真城JrVBSS(女子)
		第3位	金ヶ崎スマイリー(女子)	第3位	釜石ブルーウイング(男子)	第3位	和賀東ジュニア(女子)
5	H19 第5回	優勝	見前南ビーバーズ(男子)	優勝	上長山VBSS(女子)	優勝	都南東VBSS(女子)
		準優勝	佐倉河SSVBC(男子)	準優勝	煙山VBSS(男子)	準優勝	前沢VBSS(女子)
		第3位	金ヶ崎VBC(男子)	第3位	古館VBSS(男子)	第3位	月ヶ丘ウイングス(混合)
		第3位	見前南ビーバーズ(女子)	第3位	和賀東ジュニア(女子)	第3位	高田VBC(女子)
6	H20 第6回	優勝	煙山VBSS(男子)	優勝	滝沢・巖美VBC(女子)	優勝	南城小VBC(混合)
		準優勝	胆沢スパークス(女子)	準優勝	真城JrVBSS(女子)	準優勝	渋民VBSS(女子)
		第3位	金ヶ崎VBC(男子)	第3位	前沢VBSS(女子)	第3位	花巻VBSS(男子)
		第3位	金ヶ崎スマイリー(女子)	第3位	弥栄フェニックス女子	第3位	竹駒VBSS(女子)
7	H21 第7回	優勝	岡山スポーツ少年団(女子)	優勝	古館VBSS(男子)	優勝	横田VBSS(女子)
		準優勝	金ヶ崎VBC(男子)	準優勝	花巻VBSS(男子)	準優勝	土淵カリンズ(女子)
		第3位	和賀東ジュニア(女子)	第3位	胆沢スパークス(女子)	第3位	竹駒VBSS(女子)
		第3位	上長山VBSS(女子)	第3位	南城小VBC(女子)	第3位	
8	H22 第8回	優勝	金ヶ崎VBC(男子)	優勝	竹駒VBSS(女子)	優勝	安庭パープルズ(女子)
		準優勝	花巻VBSS(男子)	準優勝	花巻VBSS(女子)	準優勝	真城ジュニア(男子)
		第3位	岡山スポーツ少年団(男子)	第3位	一関Vアタッカーズ(女子)	第3位	前沢VBSS(女子)
		第3位	山岸ジュニアVBC(男子)	第3位	見前南ビーバーズ(男子)	第3位	
9	H23 第9回	優勝	横手バレーJr.(男子)	優勝	江刺JVC PHANTOM(男子)	順位決定せず	
		準優勝	見前南ビーバーズ(男子)	準優勝	土淵カリンズ(女子)		
		第3位	金ヶ崎VBC(男子)	第3位	金ヶ崎スマイリー(女子)		
		第3位	岡山スポーツ少年団(女子)	第3位	花巻VBSS(女子)		
10	H24 第10回	優勝	江刺JVC PHANTOM(男子)	優勝	VCうご(男子)	順位決定せず	
		準優勝	胆沢V6(女子)	準優勝	鷹巣西VBC(女子)		
		第3位	金ヶ崎VBC(男子)	第3位	前沢VBSS(女子)		
		第3位	岡山スポーツ少年団(男子)	第3位	矢巾VBSS(男子)		
11	H25 第11回	優勝	岡山スポーツ少年団(男子)	優勝	和賀東VBC(男子)	優勝	古館VBSS(女子)
		準優勝	花巻VBSS(男子)	準優勝	北上ジュニア(男子)	準優勝	北上ジュニア(女子)
		第3位	船岡ホリトサンタース(女子)	第3位	立根Jr.'99(女子)	第3位	平泉VBSS(女子)
		第3位	大住VBSS(女子)	第3位	湯本VBSS(女子)	第3位	和賀リバーズ(男子)