

【 1日目 予選リーグ 組み合わせ 】(1/2)

奥州市総合体育館A,B,C,Dコート

3セットマッチ、21点先取、3セット目は10点から21点先取

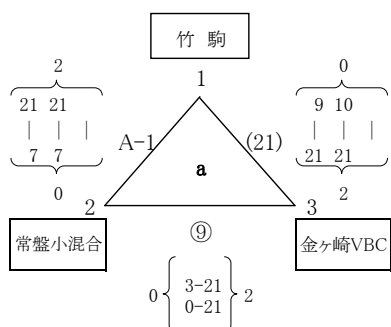

1位 金ヶ崎VBC 2位 竹駒 3位 常盤小混合

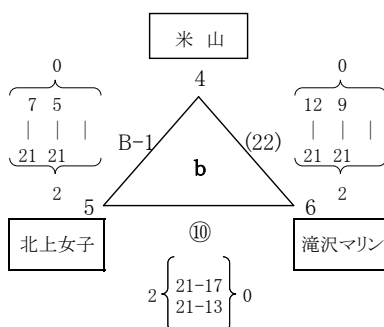

1位 北上女子 2位 滝沢マリン 3位 米山

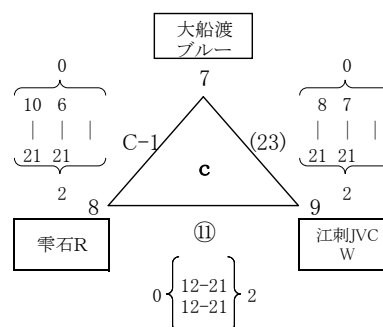

1位 江刺JVC W 2位 雫石R 3位 大船渡ブルー

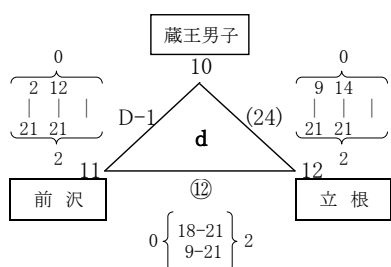

1位 立根 2位 前沢 3位 蔵王男子

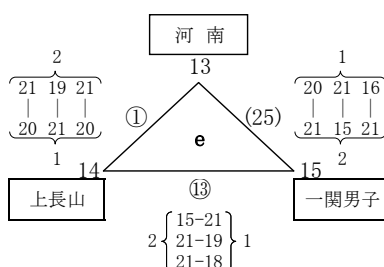

1位 一関男子 2位 河南 3位 上長山  
同勝率、同セット率のため得失点率で決定

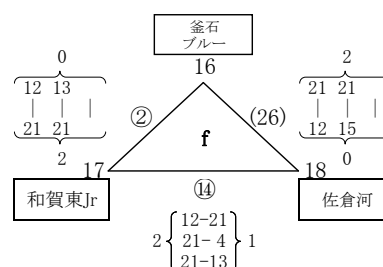

1位 和賀東Jr 2位 釜石ブルー 3位 佐倉河

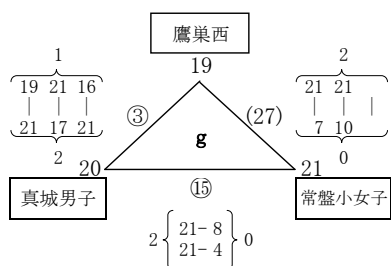

1位 真城男子 2位 鷹巣西 3位 常盤小女子

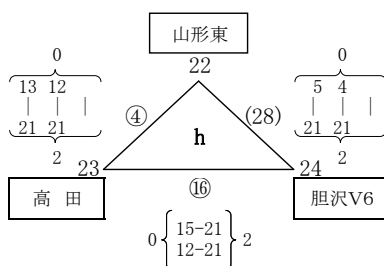

1位 胆沢V6 2位 高田 3位 山形東

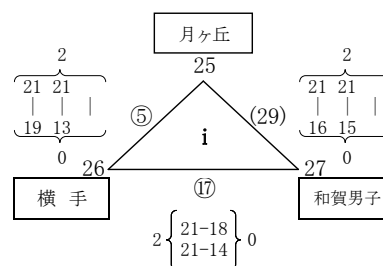

1位 月ヶ丘 2位 横手 3位 和賀男子

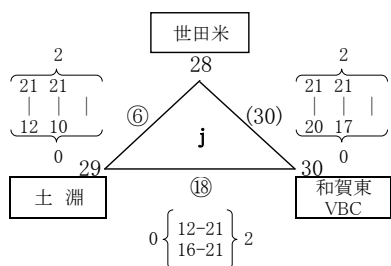

1位 世田米 2位 和賀東VBC 3位 土淵

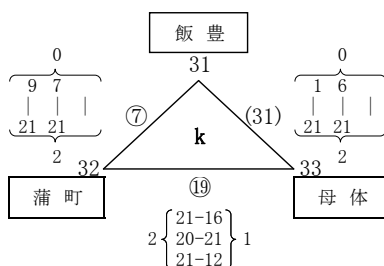

1位 蒲町 2位 母体 3位 飯豊

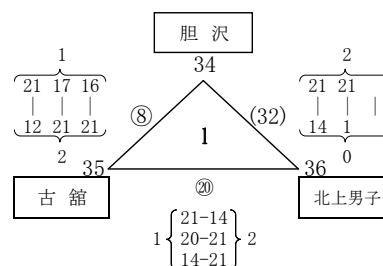

1位 胆沢 2位 古館 3位 北上男子

【 1日目 予選リーグ 組み合わせ 】(2/2)

奥州市総合体育館E, Fコート

3セットマッチ、21点先取、3セット目は10点から21点先取

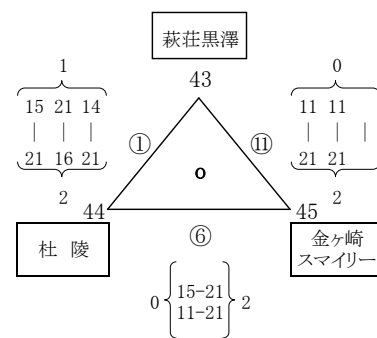
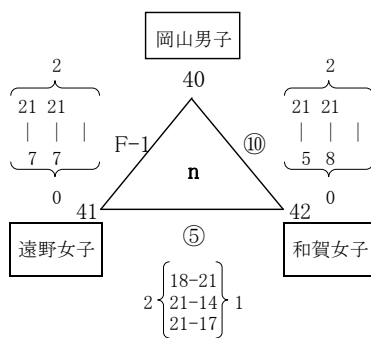
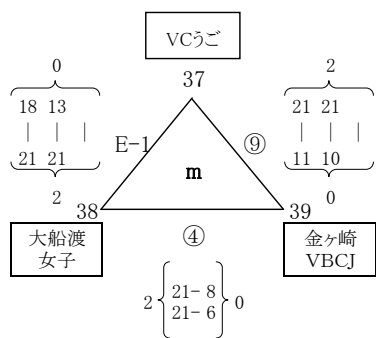

1位 大船渡女子 2位 VCうご 3位 金ヶ崎VBCJ

1位 岡山男子 2位 遠野女子 3位 和賀女子

1位 金ヶ崎スマイラー 2位 杜陵 3位 萩荘黒澤

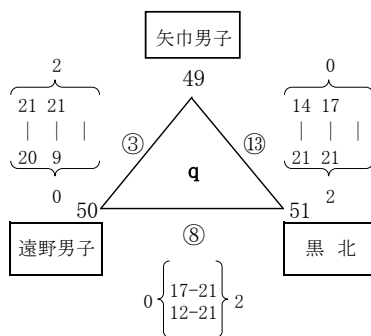
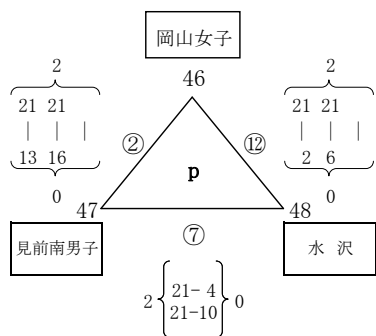

1位 岡山女子 2位 見前南男子 3位 水沢

1位 黒北 2位 矢巾男子 3位 遠野男子

江刺中央体育館G, Hコート

3セットマッチ、21点先取、3セット目は10点から21点先取

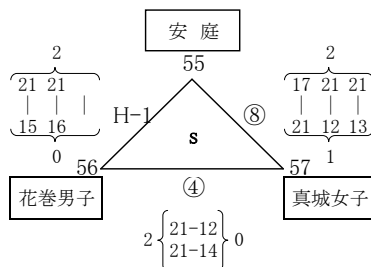
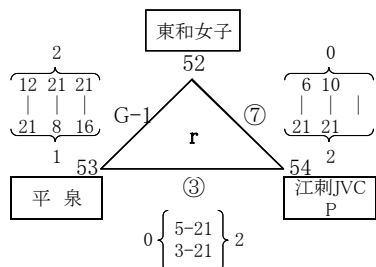

1位 江刺JVC P 2位 東和女子 3位 平泉

1位 安庭 2位 花巻男子 3位 真城女子

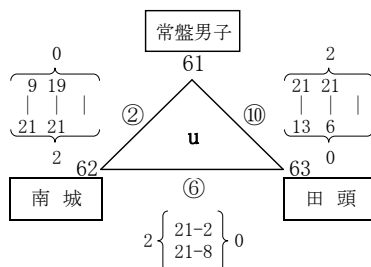
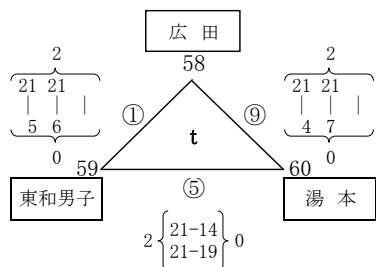

1位 広田 2位 東和男子 3位 湯本

1位 南城 2位 常盤男子 3位 田頭

【 2日目 決勝トーナメント戦 組合せ 】

江刺JVCP

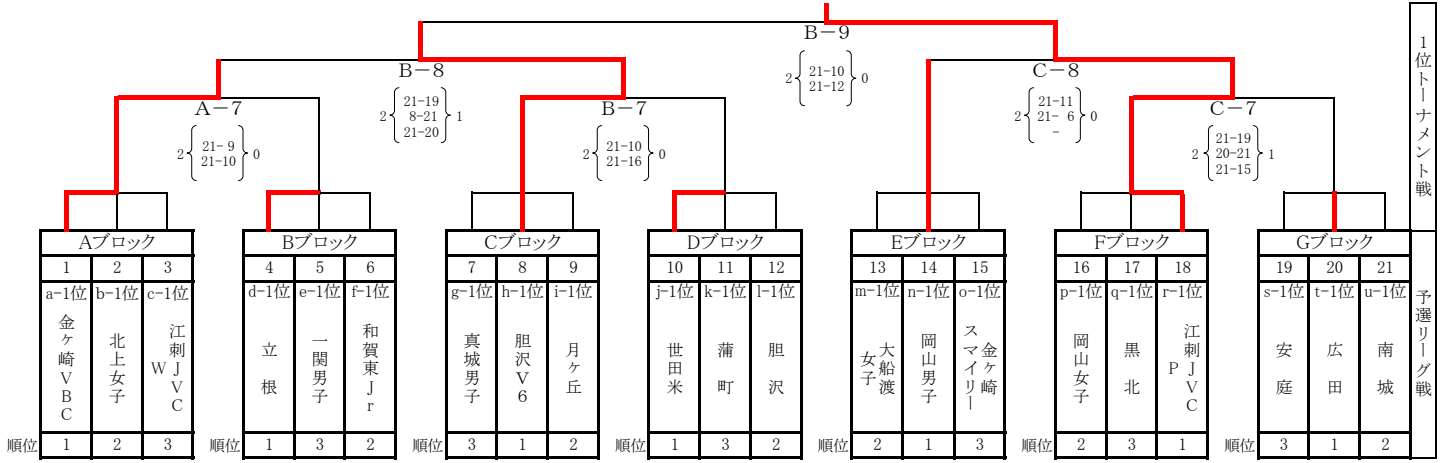

【決勝トーナメント・予選リーグ】

【Aコート、Bコート、Cコート、Dコート】

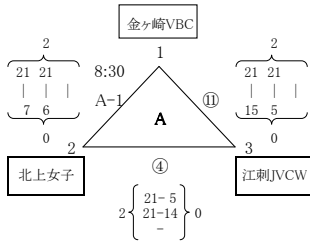

① 金ヶ崎VBC ② 北上女子 ③ 江刺JVCP

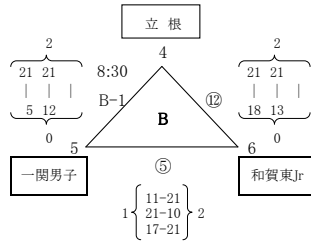

① 立根 ② 和賀東 Jr. ③ 一関男子

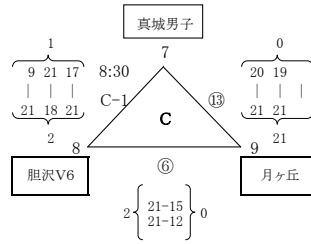

① 胆沢V6 ② 月ヶ丘 ③ 真城男子

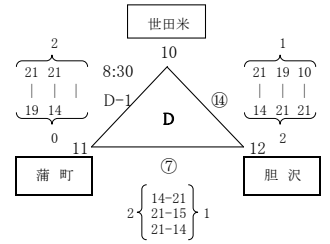

① 世田米 ② 胆沢 ③ 蒲町

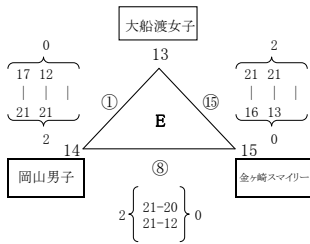

① 岡山男子 ② 大船渡女子 ③ 金ヶ崎スマイリー

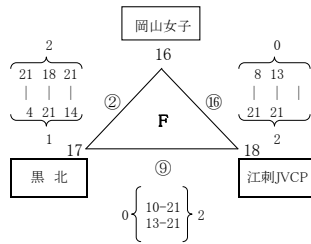

① 江刺JVCP ② 岡山女子 ③ 黒北

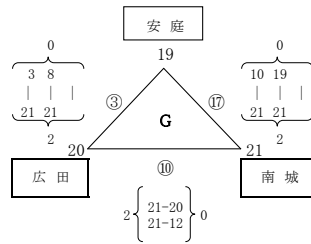

① 広田 ② 南城 ③ 安庭

【 2日目 2部 決勝トーナメント戦 組合せ 】

VCうご

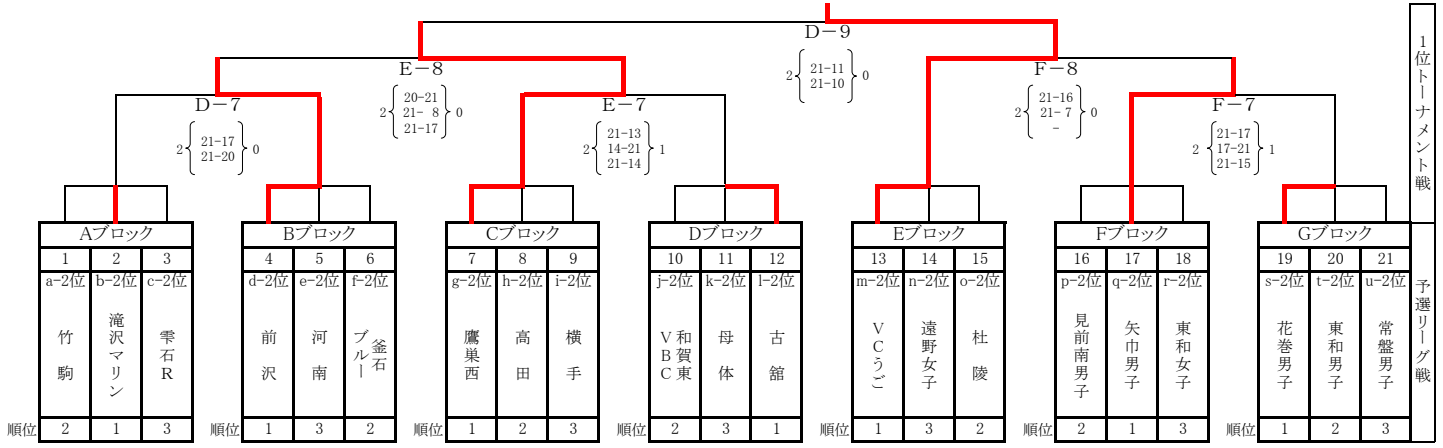

【予選リーグ】

【奥州市総合体育館】  
Dコート、Eコート、Fコート

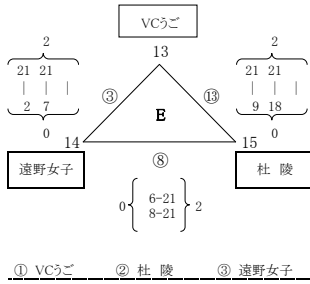
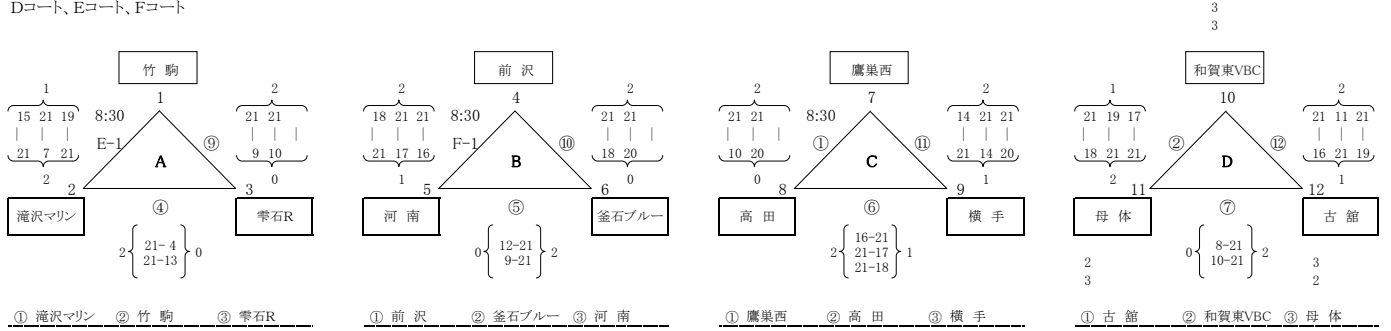

【江刺中央体育館】  
Gコート、Hコート

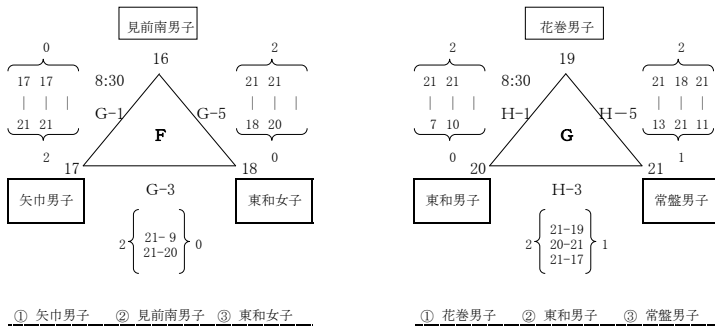

【 2日目 3部交流リーグ戦 組合せ 】

1セットマッチ、21点先取、デュース無し。

3部交流リーグ順位決定戦および順位表彰は行わない。

江刺中央体育館

【G、Hコート】

【A組】

	1 a3位	2 b3位	3 c3位	4 d3位	5 e3位	6 f3位	7 g3位	8 h3位	9 i3位	勝敗	得失点	順位
	0	0	0	0	0	0	0	0	0			
1 a3位		34	30	× 21	25	× 17	× 13	× 9	× 5	0-5	$\frac{62}{105} = 0.6$	8
2 b3位			16	26	× 11	29	× 6	× 22	× 1	1-4	$\frac{74}{92} = 0.8$	6
3 c3位		× 16		× 12	28	× 7	24	× 2	× 20	0-5	$\frac{38}{105} = 0.4$	9
4 d3位	○ 21	26	○ 12		× 8	32	○ 3	× 18	35	3-2	$\frac{82}{80} = 1$	5
5 e3位	25	○ 11	28	○ 8		○ 4	○ 19	36	○ 15	5-0	$\frac{105}{71} = 1.5$	1
6 f3位	○ 17	29	○ 7	32	× 4		○ 23	○ 14	27	4-1	$\frac{98}{82} = 1.2$	4
7 g3位	13	○ 6	24	× 3	× 19	× 23		33	× 10	1-4	$\frac{71}{102} = 0.7$	7
8 h3位	○ 9	○ 22	○ 2	○ 18	36	× 14	33		31	4-1	$\frac{101}{68} = 1.5$	3
9 i3位	○ 5	○ 1	○ 20	35	× 15	27	○ 10	31		4-1	$\frac{104}{57} = 1.8$	2

稲瀬体育センター

【Iコート】

【B組】

	1 j3位 土淵	2 k3位 飯豊	3 l3位 北上男子	4 m3位 金ヶ崎 VBCJ	5 n3位 和賀女子	6 o3位 萩荘黒澤	勝敗	順位
1 j3位 土淵		○ 13	○ 10	× 7	○ 4	○ 1	4-1	2
2 k3位 飯豊	× 13		× 6	× 11	× 2	× 9	0-5	6
3 l3位 北上男子	× 10	○ 6		× 3	× 8	× 14	1-4	5
4 m3位 金ヶ崎VBCJ	○ 7	○ 11	○ 3		○ 15	○ 5	5-0	1
5 n3位 和賀女子	× 4	○ 2	○ 8	× 15		× 12	2-3	4
6 o3位 萩荘黒澤	× 1	○ 9	○ 14	× 5	○ 12		3-2	3

【Jコート】

【C組】

	7 p3位 水沢	8 q3位 遠野男子	9 r3位 平塚	10 s3位 真城女子	11 t3位 湯本	12 u3位 田頭	勝敗	得失点	順位
7 p3位 水沢		× 13	× 7	× 4	× 1		0-4	$\frac{31}{84} = 0.4$	5
8 q3位 遠野男子	○ 13		× 11	○ 2	○ 9		3-1	$\frac{85}{49} = 1.7$	1
9 r3位 平塚	—	—	—	—	—		—	$\frac{0}{0} = 0.0$	
10 s3位 真城女子	○ 7	○ 11	—		○ 15	× 5	3-1	$\frac{79}{57} = 1.4$	2
11 t3位 湯本	○ 4	× 2	× 15	—		○ 12	2-2	$\frac{66}{66} = 1.0$	4
12 u3位 田頭	○ 1	× 9	○ 5	× 12	—		2-2	$\frac{79}{64} = 1.2$	3

## 【栄光のあと】

回数	年度	決勝トーナメント		2部交流トーナメント		3部交流トーナメント	
1	H15 第1回	優 勝	山岸ジュニアVBC(女子)	優 勝	渋民VBS(女子)	優 勝	
		準優勝	古舘VBSS(男子)	準優勝	金ヶ崎スマイリー(女子)	準優勝	
		第3位	母体イーグルス(女子)	第3位	佐倉河SSVBC(男子)	第3位	
		第3位	前沢VBSS(女子)	第3位	胆沢スパークス(女子)	第3位	
2	H16 第2回	優 勝	母体イーグルス(女子)	優 勝	古舘VBSS(男子)	優 勝	真城JrVBSS(女子)
		準優勝	上長山VBSS(女子)	準優勝	横田VBSS(女子)	準優勝	一本木小VBSS(男子)
		第3位	常盤小VBC(男子)	第3位	佐倉河SSVBC(男子)	第3位	渋民VBC(女子)
		第3位	煙山VBSS(男子)	第3位	平泉VBSS(女子)	第3位	北上ジュニア A(女子)
3	H17 第3回	優 勝	高田VBC(女子)	優 勝	上長山VBSS(女子)	優 勝	上有住SS(女子)
		準優勝	羽場ウイング(男子)	準優勝	平泉VBSS(女子)	準優勝	弥栄フェニックス女子
		第3位	雫石レインボーズ(女子)	第3位	北上ジュニアA(女子)	第3位	月ヶ丘ウイングス(男子)
		第3位	渋民VBSS(男子)	第3位	土淵カリズ(女子)	第3位	胆沢スパークスジュニア(女子)
4	H18 第4回	優 勝	見前南ビーバーズ(男子)	優 勝	上長山VBSS(女子)	優 勝	滝沢グレートマスターズ(女子)
		準優勝	横田VBSS(女子)	準優勝	安庭パープルズ(女子)	準優勝	長島VBS(女子)
		第3位	母体イーグルス(女子)	第3位	平泉VBSS(女子)	第3位	真城JrVBSS(女子)
		第3位	金ヶ崎スマイリー(女子)	第3位	釜石ブルーウイング(男子)	第3位	和賀東ジュニア(女子)
5	H19 第5回	優 勝	見前南ビーバーズ(男子)	優 勝	上長山VBSS(女子)	優 勝	都南東VBSS(女子)
		準優勝	佐倉河SSVBC(男子)	準優勝	煙山VBSS(男子)	準優勝	前沢VBSS(女子)
		第3位	金ヶ崎VBC(男子)	第3位	古舘VBSS(男子)	第3位	月ヶ丘ウイングス(混合)
		第3位	見前南ビーバーズ(女子)	第3位	和賀東ジュニア(女子)	第3位	高田VBC(女子)
6	H20 第6回	優 勝	煙山VBSS(男子)	優 勝	滝沢・蔽美VBC(女子)	優 勝	南城小VBC(混合)
		準優勝	胆沢スパークス(女子)	準優勝	真城JrVBSS(女子)	準優勝	渋民VBSS(女子)
		第3位	金ヶ崎VBC(男子)	第3位	前沢VBSS(女子)	第3位	花巻VBSS(男子)
		第3位	金ヶ崎スマイリー(女子)	第3位	弥栄フェニックス女子	第3位	竹駒VBSS(女子)
7	H21 第7回	優 勝	岡山スポーツ少年団(女子)	優 勝	古舘VBSS(男子)	優 勝	横田VBSS(女子)
		準優勝	金ヶ崎VBC(男子)	準優勝	花巻VBSS(男子)	準優勝	土淵カリズ(女子)
		第3位	和賀東ジュニア(女子)	第3位	胆沢スパークス(女子)	第3位	竹駒VBSS(女子)
		第3位	上長山VBSS(女子)	第3位	南城小VBC(女子)	第3位	
8	H22 第8回	優 勝	金ヶ崎VBC(男子)	優 勝	竹駒VBSS(女子)	優 勝	安庭パープルズ(女子)
		準優勝	花巻VBSS(男子)	準優勝	花巻VBSS(女子)	準優勝	真城ジュニア(男子)
		第3位	岡山スポーツ少年団(男子)	第3位	一関Vアタッカーズ(女子)	第3位	前沢VBSS(女子)
		第3位	山岸ジュニアVBC(男子)	第3位	見前南ビーバーズ(男子)	第3位	
9	H23 第9回	優 勝	横手バレーJr.(男子)	優 勝	江刺JVC PHANTOM(男子)	順位決定せず	
		準優勝	見前南ビーバーズ(男子)	準優勝	土淵カリズ(女子)		
		第3位	金ヶ崎VBC(男子)	第3位	金ヶ崎スマイリー(女子)		
		第3位	岡山スポーツ少年団(女子)	第3位	花巻VBSS(女子)		
10	H24 第10回	優 勝	江刺JVC PHANTOM(男子)	優 勝	VCうご(男子)	順位決定せず	
		準優勝	胆沢V6(女子)	準優勝	鷹巣西VBC(女子)		
		第3位	金ヶ崎VBC(男子)	第3位	前沢VBSS(女子)		
		第3位	岡山スポーツ少年団(男子)	第3位	矢巾VBSS(男子)		