

## がんばろう東北 第9回北都交通杯小学生バレーボール大会参加チーム

男子	1	常盤小バレーボールクラブ	奥州市
	2	佐倉河SSVBC	奥州市
	3	真城ジュニアバレーボールスポーツ少年団	奥州市
	4	江刺JVC PHANTOM	奥州市
	5	江刺JVC JUMP(混合)	奥州市
	6	金ヶ崎VBC	金ヶ崎町
	7	和賀東VBC	北上市
	8	和賀東ちびーズ	北上市
	9	和賀リバーズ	北上市
	10	北上ジュニアバレーボールクラブ	北上市
	11	見前南ビーバーズ	盛岡市
	12	矢巾バレーボールスポーツ少年団	矢巾町
	13	花巻バレーボールスポーツ少年団	花巻市
	14	大船渡ブルーサンダース	大船渡市
	15	一関Vアタッカーズ	一関市
	16	横手バレーJr.	秋田県横手市
	17	岡山スポーツ少年団 男子	福島県福島市
	18	尚英ガッツJrバレーボールクラブ(混合)	福島県相馬郡新地町
女子	19	常盤小バレーボールクラブ	奥州市
	20	真城ジュニアバレーボールスポーツ少年団	奥州市
	21	水沢SSVBC	奥州市
	22	江刺JVC WINGS	奥州市
	23	前沢バレーボールスポーツ少年団	奥州市
	24	母体イーグルス	奥州市
	25	胆沢スパークス	奥州市
	26	胆沢スパークス Jr	奥州市
	27	金ヶ崎スマイリー	金ヶ崎町
	28	北上ジュニアバレーボールクラブ	北上市
	29	黒北ジュニア	北上市
	30	和賀東ジュニア	北上市
	31	和賀リバーズ	北上市
	32	上長山バレーボールスポーツ少年団	雫石町
	33	安庭パープルズ(混合)	雫石町
	34	雫石レインボーズ	雫石町
	35	見前南ビーバーズ	盛岡市
	36	月ヶ丘ウイングス	盛岡市
	37	古館バレーボールスポーツ少年団	紫波町
	38	矢巾バレーボールスポーツ少年団	矢巾町
	39	南城小スポーツ育成会VBC	花巻市
	40	花巻バレーボールスポーツ少年団	花巻市
	41	滝沢・巖美VBS	一関市
	42	土淵カリNZ	遠野市
	43	釜石ブルーウイング(混合)	釜石市
	44	横田バレーボールスポーツ少年団(混合)	陸前高田市
	45	竹駒バレーボールスポーツ少年団	陸前高田市
	46	高田バレーボールクラブ	陸前高田市
	47	立根Jr'99バレーボールスポーツ少年団	大船渡市
	48	大船渡バレーボールスポーツ少年団	大船渡市
	49	さんりく越喜来バレーボールスポーツ少年団	大船渡市
	50	世田米バレーボールクラブ	住田町
	51	大住バレーボールスポーツ少年団	秋田県秋田市
	52	若林スポーツ少年団バレー部(混合)	宮城県仙台市
	53	河南バレーボールスポーツ少年団	宮城県石巻市
	54	岡山スポーツ少年団女子	福島県福島市

【 1日目 予選リーグ 組み合わせ 】

3セットマッチ、21点、デューズ無し、3セット目は10-10から開始、コートチェンジ無し

【Aコート】

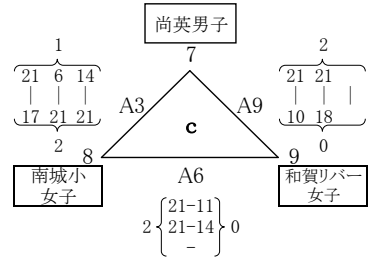
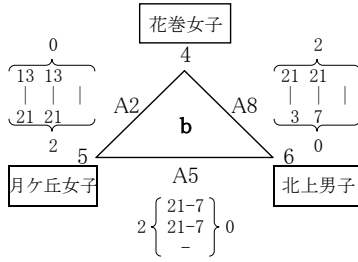
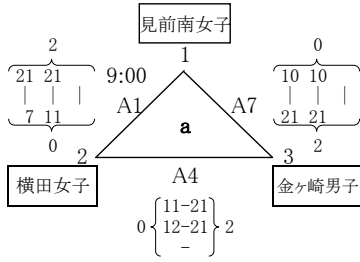

① 金ヶ崎男子 ② 見前南女子 ③ 横田女子

① 月ヶ丘女子 ② 花巻女子 ③ 北上男子

① 南城小女子 ② 尚英男子 ③ 和賀リバー女子

試合	タイムテーブル	対戦		審判・補助員	
A-1	9:00	1	-	2	3
A-2	9:50	4	-	5	6
A-3	10:40	7	-	8	9
A-4	11:30	2	-	3	1
A-5	12:20	5	-	6	4
A-6	13:10	8	-	9	7
A-7	14:00	1	-	3	2
A-8	14:50	4	-	6	5
A-9	15:40	7	-	9	8

フォイツスル:短管

【Bコート】

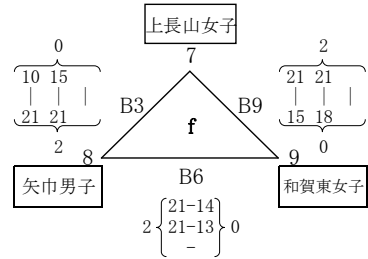
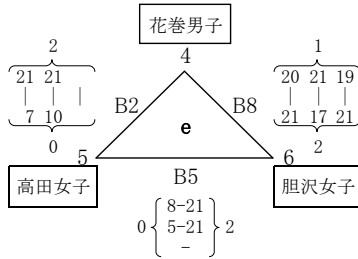
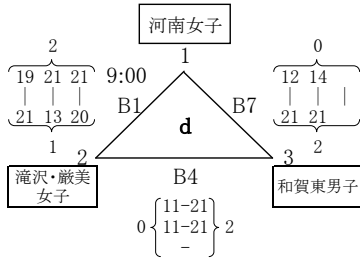

① 和賀東男子 ② 河南女子 ③ 滝沢・巖美

① 胆沢女子 ② 花巻男子 ③ 高田女子

① 矢巾男子 ② 上長山女子 ③ 和賀東女子

試合	タイムテーブル	対戦		審判・補助員	
B-1	9:00	1	-	2	3
B-2	9:50	4	-	5	6
B-3	10:40	7	-	8	9
B-4	11:30	2	-	3	1
B-5	12:20	5	-	6	4
B-6	13:10	8	-	9	7
B-7	14:00	1	-	3	2
B-8	14:50	4	-	6	5
B-9	15:40	7	-	9	8

フォイツスル:長管

【Cコート】

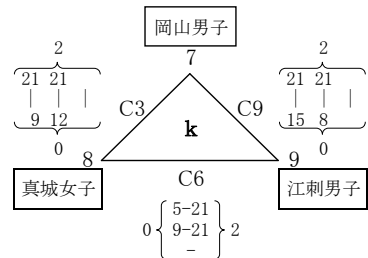
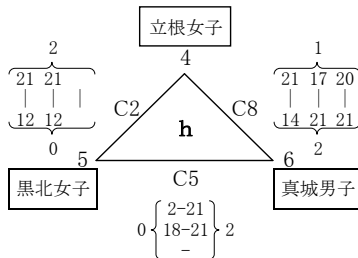
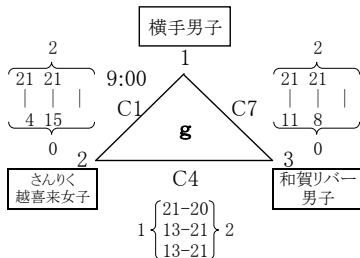

① 横手男子 ② 和賀リバー ③ さんりく

① 真城男子 ② 立根女子 ③ 黒北女子

① 岡山男子 ② 江刺男子 ③ 真城女子

試合	タイムテーブル	対戦		審判・補助員	
C-1	9:00	1	-	2	3
C-2	9:50	4	-	5	6
C-3	10:40	7	-	8	9
C-4	11:30	2	-	3	1
C-5	12:20	5	-	6	4
C-6	13:10	8	-	9	7
C-7	14:00	1	-	3	2
C-8	14:50	4	-	6	5
C-9	15:40	7	-	9	8

フォイツスル:短管

【 1日目 予選リーグ 組み合わせ 】

3セットマッチ、21点、デューズ無し、3セット目は10-10から開始、コートチェンジ無し

【Dコート】

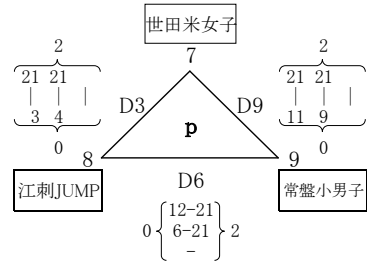
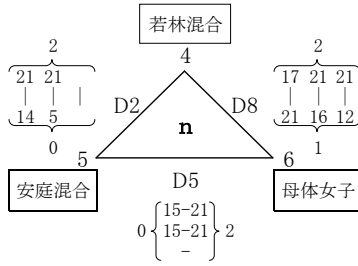
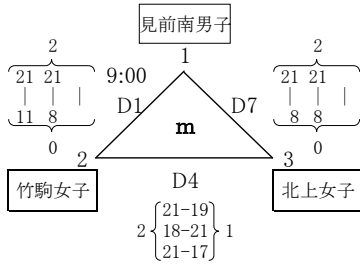

① 見前南男子 ② 竹駒女子 ③ 北上女子

① 若林混合 ② 母体女子 ③ 安庭混合

① 世田米女子 ② 常盤小男子 ③ 江刺JUMP

試合	タイムテーブル	対戦		審判・補助員
D-1	9:00	1	- 2	3
D-2	9:50	4	- 5	6
D-3	10:40	7	- 8	9
D-4	11:30	2	- 3	1
D-5	12:20	5	- 6	4
D-6	13:10	8	- 9	7
D-7	14:00	1	- 3	2
D-8	14:50	4	- 6	5
D-9	15:40	7	- 9	8

フォイツッスル:長管

【Eコート】

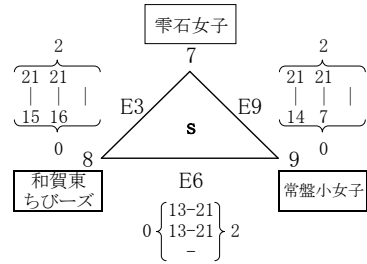
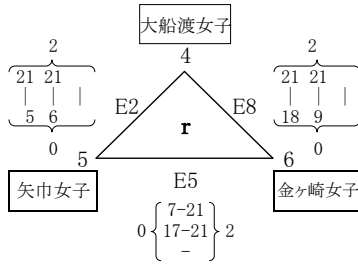
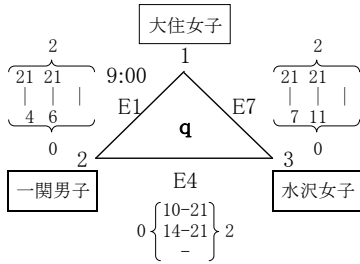

① 大住女子 ② 水沢女子 ③ 一関男子

① 大船渡女子 ② 金ヶ崎女子 ③ 矢巾女子

① 雫石女子 ② 常盤小女子 ③ 和賀東ちびーズ

試合	タイムテーブル	対戦		審判・補助員
E-1	9:00	1	- 2	3
E-2	9:50	4	- 5	6
E-3	10:40	7	- 8	9
E-4	11:30	2	- 3	1
E-5	12:20	5	- 6	4
E-6	13:10	8	- 9	7
E-7	14:00	1	- 3	2
E-8	14:50	4	- 6	5
E-9	15:40	7	- 9	8

フォイツッスル:短管

【Fコート】

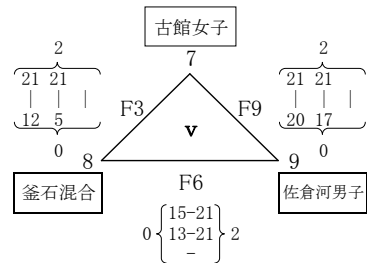
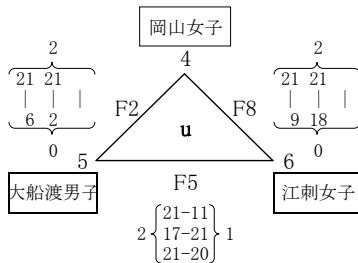
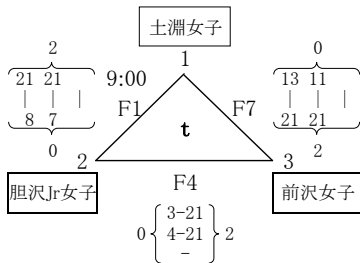

① 前沢女子 ② 土淵女子 ③ 胆沢Jr女子

① 岡山女子 ② 大船渡男子 ③ 江刺女子

① 古館女子 ② 佐倉河男子 ③ 釜石混合

試合	タイムテーブル	対戦		審判・補助員
F-1	9:00	1	- 2	3
F-2	9:50	4	- 5	6
F-3	10:40	7	- 8	9
F-4	11:30	2	- 3	1
F-5	12:20	5	- 6	4
F-6	13:10	8	- 9	7
F-7	14:00	1	- 3	2
F-8	14:50	4	- 6	5
F-9	15:40	7	- 9	8

フォイツッスル:長管

【 2日目 決勝トーナメント戦 組合せ 】

優勝 横手バレー Jr.

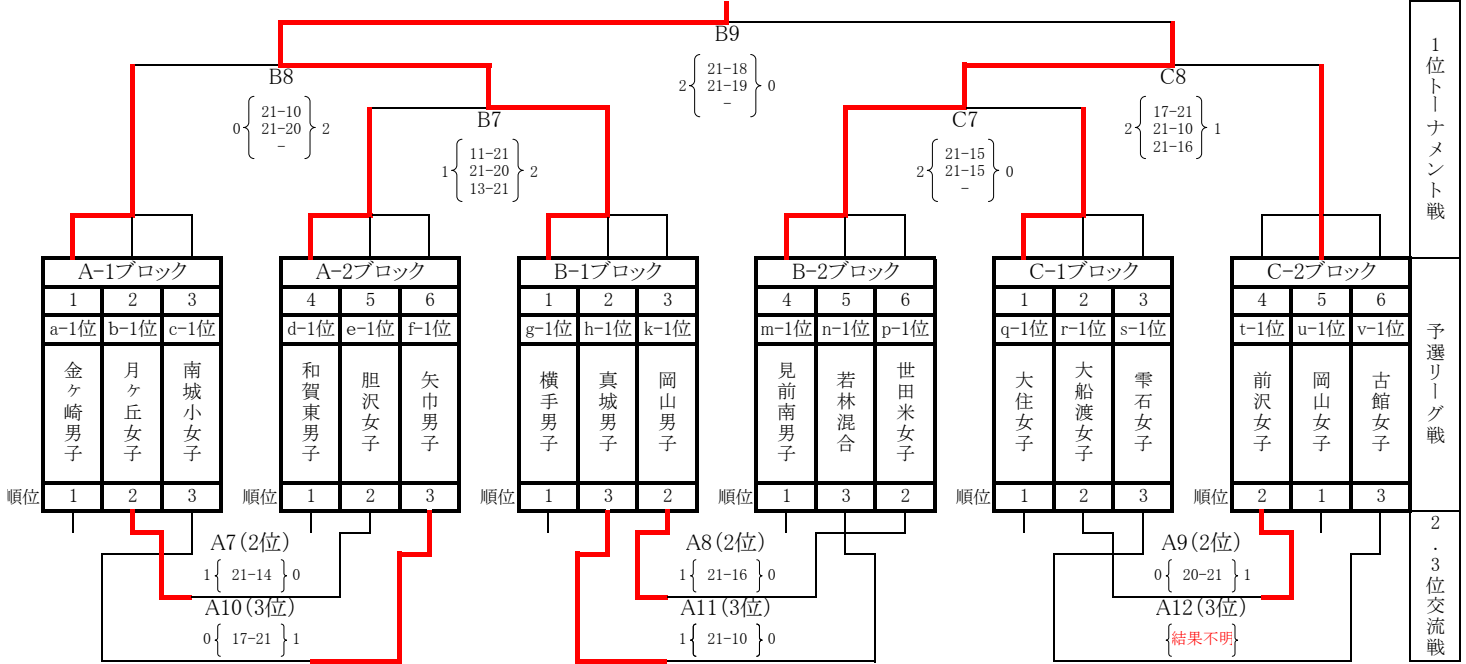

【決勝トーナメント・予選リーグ】

【Aコート】

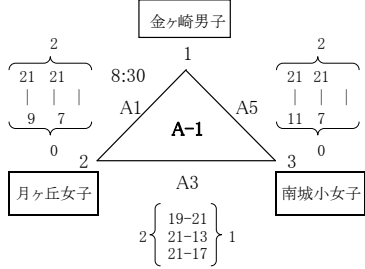

【Aコート】

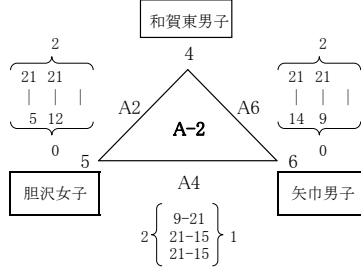

【Bコート】

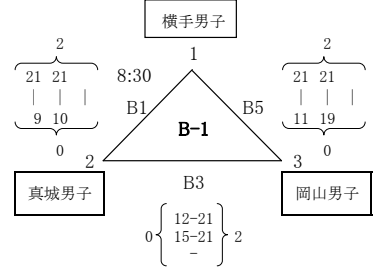

【Bコート】

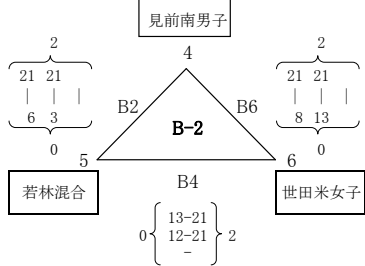

【Cコート】

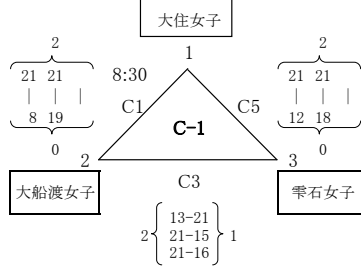

【Cコート】

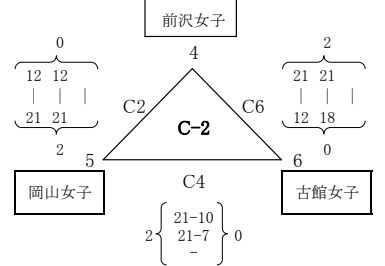

【決勝トーナメント・予選リーグ】

メインアリーナAコート～Cコート

3セットマッチ、21点、デュース無し、3セット目は10-10から開始、コートチェンジ無し

【Aコート、Bコート、Cコート】

試合	タイムテーブル	対戦	審判・補助員

【予選リーグ2位、3位交流試合】

予選リーグ第6試合終了後Aコートにて予選2位、3位チームの交流試合を行う。

1セットマッチ、21点、デュース無し

【Aコート】

試合	タイムテーブル	対戦	審判・補助員

【 2日目 2部トーナメント戦 組合せ 】

2部優勝 江刺JVC PHANTOM

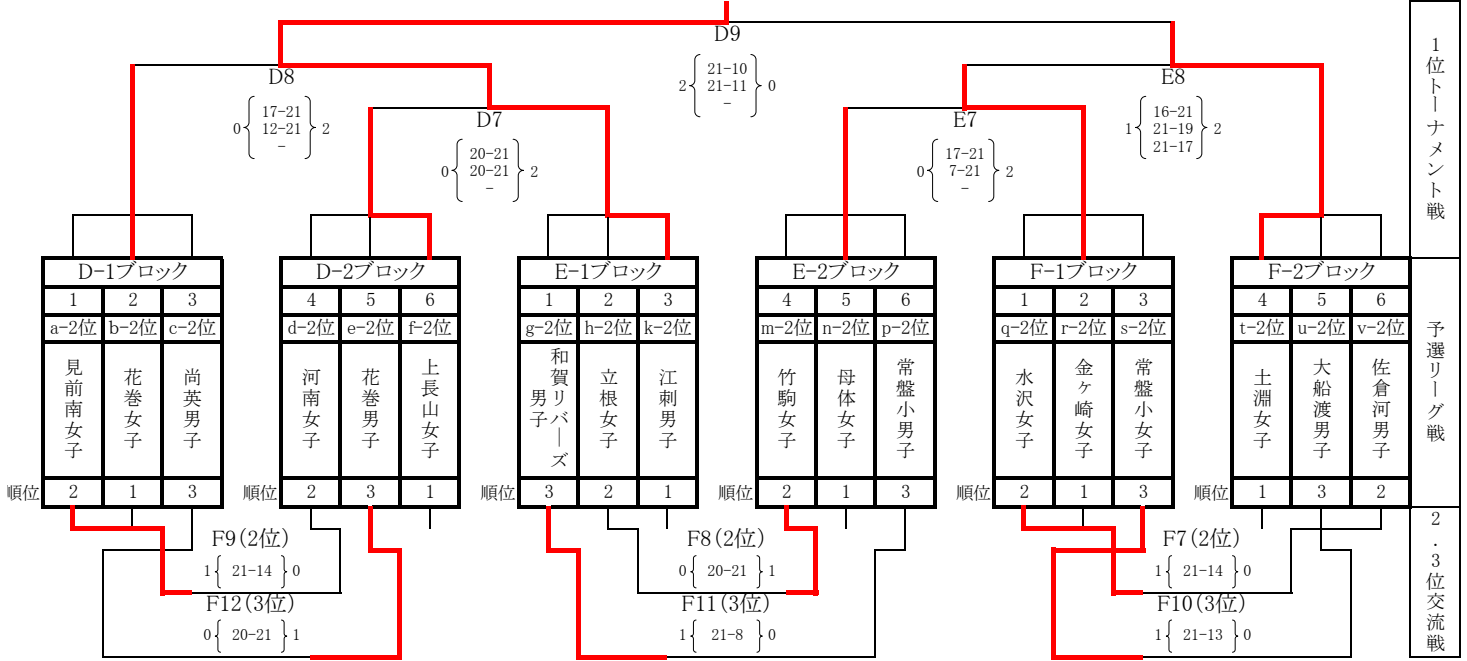

【2部トーナメント・予選リーグ】

【Dコート】

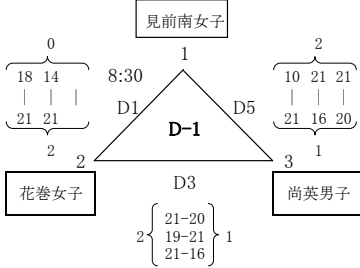

- ① 花巻女子 ② 見前南女子 ③ 尚英男子

【Dコート】

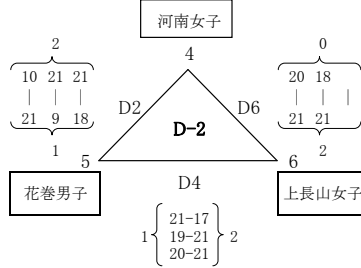

- ① 上長山女子 ② 河南女子 ③ 花巻男子

【Eコート】

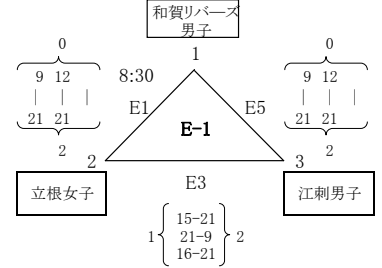

- ① 江刺男子 ② 立根女子 ③ 和賀リバース男子

【Eコート】

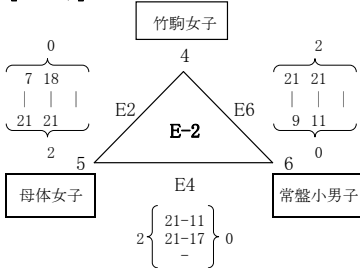

- ① 母体女子 ② 竹駒女子 ③ 常盤小男子

【Fコート】

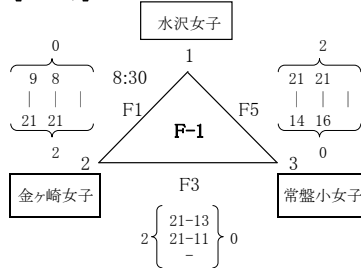

- ① 金ヶ崎女子 ② 水沢女子 ③ 常盤小女子

【Fコート】

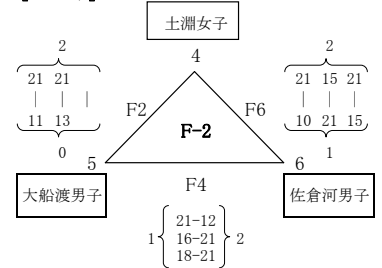

- ① 土淵女子 ② 佐倉河男子 ③ 大船渡男子

【2部トーナメント・予選リーグ】

メインアリーナDコート～Fコート

3セットマッチ、21点、デユース無し、3セット目は10-10から開始、コートチェンジ無し

【Dコート、Eコート、Fコート】

試合	タイムテーブル	対戦	審判・補助員
----	---------	----	--------

【予選リーグ2位、3位交流試合】

予選リーグ第6試合終了後Fコートにて予選2位、3位チームの交流試合を行う。

1セットマッチ、21点、デユース無し

【Fコート】

試合	タイムテーブル	対戦	審判・補助員
----	---------	----	--------

## 【 2日目 3部交流リーグ戦 組合せ 】

江刺中央体育館 G:アリーナAコート H:アリーナBコート 開場 8時00分  
 コート毎に9チームに分かれ、4チームと5チームのリーグ戦を行う  
 4チームリーグは試合数が1セット少ないため、隣コートの4チームリーグと1セット試合を行う  
 1セットマッチ、21点先取、デューズ無し  
 3部交流リーグ順位決定戦および順位表彰は行わない。

【Gコート】 フォイッスル:短管

### 【A組】

	1 a3位 横田女子	2 b3位 北上男子	3 c3位 和賀リバー 女子	4 d3位 滝沢・巖美 女子	5 e3位 高田女子	勝敗	順位
1 a3位 横田女子		○ 21 — 10	○ 21 — 19	× 17 — 21	× 17 — 21	2—2	3
2 b3位 北上男子	× 10 — 21		× 16 — 21	× 15 — 21	× 12 — 21	0—4	5
3 c3位 和賀リバー女子	× 19 — 21	○ 21 — 16		○ 21 — 16	○ 21 — 9	3—1	1
4 d3位 滝沢・巖美女子	○ 21 — 17	○ 21 — 15	× 16 — 21		○ 21 — 16	3—1	2
5 e3位 高田女子	○ 21 — 17	○ 21 — 12	× 9 — 21	× 16 — 21		2—2	4

### 【B組】

	6 f3位 和賀東女子	7 g3位 さんりく 越喜来女子	8 h3位 黒北女子	9 k3位 真城女子	勝敗	順位
6 f3位 和賀東女子		× 18 — 21	○ 21 — 8	○ 21 — 12	2—1	1
7 g3位 さんりく越喜来	○ 21 — 18		× 19 — 21	○ 21 — 13	2—1	2
8 h3位 黒北女子	× 8 — 21	○ 21 — 19		× 20 — 21	1—2	3
9 k3位 真城女子	× 12 — 21	× 13 — 21	○ 21 — 20		1—2	4

試合	タイムテーブル	対戦			審判・補助員	
第1試合	G1	9:00	1	-	2	5
第2試合	G2	9:20	3	-	4	2
第3試合	G3	9:40	6	-	7	4
第4試合	G4	10:00	1	-	5	7
第5試合	G5	10:20	8	-	9	1
第6試合	G6	10:40	2	-	3	9
第7試合	G7	11:00	6	-	8	3
第8試合	G8	11:20	4	-	5	8
第9試合	G9	11:40	7	-	9	5
第10試合	G10	12:00	1	-	3	7
第11試合	G11	12:20	6	-	9	1
第12試合	G12	12:40	2	-	4	6
第13試合	G13	13:00	7	-	8	2
第14試合	G14	13:20	3	-	5	8
第15試合	G15	13:40	1	-	4	3
第16試合	G16	14:00	2	-	5	4

【Hコート】 フォイッスル:長管

【C組】

	1 m3位 北上女子	2 n3位 安庭混合	3 p3位 江刺JUMP	4 q3位 一関男子	5 r3位 矢巾女子	勝敗	順位
1 m3位 北上女子		○ 21 — 4	○ 21 — 19	○ 21 — 18	○ 21 — 10	4—0	1
2 n3位 安庭混合	× 4 — 21		○ 21 — 15	○ 21 — 12	× 10 — 21	2—2	3
3 p3位 江刺JUMP	× 19 — 21	× 15 — 21		× 11 — 21	× 13 — 21	0—4	5
4 q3位 一関男子	× —	× —	○ —		× —	1—3	4
5 r3位 矢巾女子	× 10 — 21	○ 21 — 10	○ 21 — 13	○ 21 — 16		3—1	2

【D組】

	6 s3位 和賀東 ちびーズ	7 t3位 胆沢Jr女子	8 u3位 江刺女子	9 v3位 釜石混合	勝敗	順位
6 s3位 和賀東ちびーズ		○ 21 — 11	× 11 — 21	× 15 — 21	1—2	3
7 t3位 胆沢Jr女子	× 11 — 21		× 9 — 21	× 2 — 21	0—3	4
8 u3位 江刺女子	○ 21 — 11	○ 21 — 9		○ 21 — 7	3—0	1
9 v3位 釜石混合	○ 21 — 15	○ 21 — 2	× 7 — 21		2—1	2

試合		タイムテーブル	対戦			審判・補助員
第1試合	H1	9:00	1	-	2	5
第2試合	H2	9:20	3	-	4	2
第3試合	H3	9:40	6	-	7	4
第4試合	H4	10:00	1	-	5	7
第5試合	H5	10:20	8	-	9	1
第6試合	H6	10:40	2	-	3	9
第7試合	H7	11:00	6	-	8	3
第8試合	H8	11:20	4	-	5	8
第9試合	H9	11:40	7	-	9	5
第10試合	H10	12:00	1	-	3	7
第11試合	H11	12:20	6	-	9	1
第12試合	H12	12:40	2	-	4	6
第13試合	H13	13:00	7	-	8	2
第14試合	H14	13:20	3	-	5	8
第15試合	H15	13:40	1	-	4	3
第16試合	H16	14:00	2	-	5	4

4チームリーグは隣のコートของทีมと1セット試合を行う。

【Gコート】 フォイッスル:短管

【E組】

	B-6 f3位 和賀東女子	D-6 s3位 和賀東 ちびーズ	B-7 g3位 さんりく 越喜来女子	D-7 t3位 胆沢Jr女子	勝敗	順位
B-6 f3位		—	—	—	—	
D-6 s3位	—		—	—	—	
B-7 g3位	—	—		—	—	
D-7 t3位	—	—	—		—	

試合	タイムテーブル	対戦			審判・補助員	
第17試合	G17	14:20	B-6	-	D-6	B-7、D-7
第18試合	G18	14:40	B-7	-	D-7	B-6、D-6

【Hコート】 フォイッスル:長管

【F組】

	B-8 h3位 黒北女子	D-8 u3位 江刺女子	B-9 k3位 真城女子	D-9 v3位 釜石混合	勝敗	順位
B-8 h3位		—	—	—	—	
D-8 u3位	—		—	—	—	
B-9 k3位	—	—		—	—	
D-9 v3位	—	—	—		—	

試合	タイムテーブル	対戦			審判・補助員	
第17試合	H17	14:20	B-8	-	D-8	B-9、D-9
第18試合	H18	14:40	B-9	-	D-9	B-8、D-8



## 【栄光のあと】

回数	年度	決勝トーナメント		2部交流トーナメント		3部交流トーナメント	
1	H15 第1回	優勝	山岸ジュニアVBC(女子)	優勝	浜民VBS(女子)	優勝	
		準優勝	古館VBSS(男子)	準優勝	金ヶ崎スマイリー(女子)	準優勝	
		第3位	母体イーグルス(女子)	第3位	佐倉河SSVBC(男子)	第3位	
		第3位	前沢VBSS(女子)	第3位	胆沢スパークス(女子)	第3位	
2	H16 第2回	優勝	母体イーグルス(女子)	優勝	古館VBSS(男子)	優勝	真城IrVBSS(女子)
		準優勝	上長山VBSS(女子)	準優勝	横田VBSS(女子)	準優勝	一本木小VBSS(男子)
		第3位	常盤小VBC(男子)	第3位	佐倉河SSVBC(男子)	第3位	浜民VBC(女子)
		第3位	煙山VBSS(男子)	第3位	平泉VBSS(女子)	第3位	北上ジュニア A(女子)
3	H17 第3回	優勝	高田VBC(女子)	優勝	上長山VBSS(女子)	優勝	上有住SS(女子)
		準優勝	羽場ウイング(男子)	準優勝	平泉VBSS(女子)	準優勝	弥栄フェニックス女子
		第3位	雫石レインボーズ(女子)	第3位	北上ジュニアA(女子)	第3位	月ヶ丘ウイングス(男子)
		第3位	浜民VBSS(男子)	第3位	土淵カリンズ(女子)	第3位	胆沢スパークスジュニア(女子)
4	H18 第4回	優勝	見前南ビーバーズ(男子)	優勝	上長山VBSS(女子)	優勝	滝沢グレートバスターズ(女子)
		準優勝	横田VBSS(女子)	準優勝	安庭パープルズ(女子)	準優勝	長島VBS(女子)
		第3位	母体イーグルス(女子)	第3位	平泉VBSS(女子)	第3位	真城IrVBSS(女子)
		第3位	金ヶ崎スマイリー(女子)	第3位	釜石ブルーウイング(男子)	第3位	和賀東ジュニア(女子)
5	H19 第5回	優勝	見前南ビーバーズ(男子)	優勝	上長山VBSS(女子)	優勝	都南東VBSS(女子)
		準優勝	佐倉河SSVBC(男子)	準優勝	煙山VBSS(男子)	準優勝	前沢VBSS(女子)
		第3位	金ヶ崎VBC(男子)	第3位	古館VBSS(男子)	第3位	月ヶ丘ウイングス(混合)
		第3位	見前南ビーバーズ(女子)	第3位	和賀東ジュニア(女子)	第3位	高田VBC(女子)
6	H20 第6回	優勝	煙山VBSS(男子)	優勝	滝沢・巖美VBC(女子)	優勝	南城小VBC(混合)
		準優勝	胆沢スパークス(女子)	準優勝	真城IrVBSS(女子)	準優勝	浜民VBSS(女子)
		第3位	金ヶ崎VBC(男子)	第3位	前沢VBSS(女子)	第3位	花巻VBSS(男子)
		第3位	金ヶ崎スマイリー(女子)	第3位	弥栄フェニックス女子	第3位	竹駒VBSS(女子)
7	H21 第7回	優勝	岡山スポーツ少年団(女子)	優勝	古館VBSS(男子)	優勝	横田VBSS(女子)
		準優勝	金ヶ崎VBC(男子)	準優勝	花巻VBSS(男子)	準優勝	土淵カリンズ(女子)
		第3位	和賀東ジュニア(女子)	第3位	胆沢スパークス(女子)	第3位	竹駒VBSS(女子)
		第3位	上長山VBSS(女子)	第3位	南城小VBC(女子)	第3位	
8	H22 第8回	優勝	金ヶ崎VBC(男子)	優勝	竹駒VBSS(女子)	優勝	安庭パープルズ(女子)
		準優勝	花巻VBSS(男子)	準優勝	花巻VBSS(女子)	準優勝	真城ジュニア(男子)
		第3位	岡山スポーツ少年団(男子)	第3位	一関Vアタッカーズ(女子)	第3位	前沢VBSS(女子)
		第3位	山岸ジュニアVBC(男子)	第3位	見前南ビーバーズ(男子)	第3位	
9	H23 第9回	優勝	横手バレー Jr. (男子)	優勝	江刺JVC PHANTOM(男)	優勝	
		準優勝	見前南ビーバーズ(男子)	準優勝	土淵カリンズ(女子)	準優勝	
		第3位	金ヶ崎VBC(男子)	第3位	金ヶ崎スマイリー(女子)	第3位	
		第3位	岡山スポーツ少年団(女子)	第3位	花巻VBSS(女子)	第3位	